



# みんなで飾ろ♪ キャンパス 鯉のぼり

[ 祝 いわい ]

初節句の  
記念撮影が  
できます!



## ～キャンパス鯉のぼりの楽しみ方～

『みんなで楽しむ』がテーマの、子ども達がキャンパスに絵をえがくようにボタンにひっかけて鯉のぼりや兜・端午ガーランド・名前旗など飾ることができるキャンパス鯉のぼり飾り! 遊びながら家族やお友達みんなで、楽しいお祝い! 飾れたら「みんなでハイチーズ!」記念撮影をして素敵な思い出をつくらう!

キャンパス鯉を  
動画で!

楽しく飾る様子を  
動画で見よう!



みんなで集まって  
みんなで飾ろう!

## 御使用上の注意 ●ご使用前に必ずお読みください。 ●お読みになった後は、必ず保存しておいてください。

### 《組立て時の注意》

- 飾り付けには必ず当社の純正部品をお使いください。
- キャンパスを壁に飾る時には、付属のプニョプニョピンをご使用ください。また、プニョプニョピンは壁を傷つけることがあります。
- キャンパスを壁にプニョプニョピンで取り付ける作業は、大人が行ってください。
- 誤って落下したプニョプニョピンを、お子様が口に入れないようにご注意ください。
- 飾り付けた後にぬいぐるみ等を、強く引っ張るとキャンパスが破ける恐れがありますので、ご注意ください。

### 《ご使用にあたって》

- お節句の観賞用以外にはご使用しないでください。
- 本製品は室内用です。屋外でのご使用は避けてください。
- キャンパスを引っ張ったり、ぬいぐるみ等を乱暴に扱わないでください。

### 《保守・点検》

- プニョプニョピンが取れそうでないか時々点検してください。
- ゆるみ等を発見したら、差しなおしてください。
- 鯉のぼりが汚れたときは、中性洗剤に10分程度浸したのち、軽く手洗いしてください。水洗後は竿にかけて完全に乾燥してください。ぬれたまま放置しますと色移りする 事があります。早めに乾かしてください。(洗濯機・乾燥機は絶対に使用しないで下さい)
- 収納の際には湿気を避け、風通しのよい場所に保管してください。

## ●材料一覧

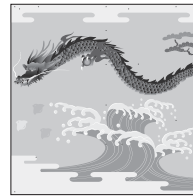

キャンパス〔祝〕×1  
(1780mm×1780mm)



プニョプニョピン×10



吹流し用フィルム×1

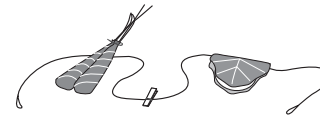

端午ガーランド×1



兜帽子×1

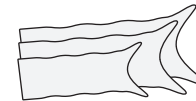

鯉のぼり用フィルム(大)(中)(小)  
×各1

### 鯉のぼりセット

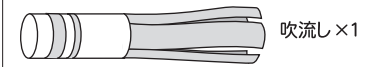

吹流し×1



黒鯉×1



赤鯉×1

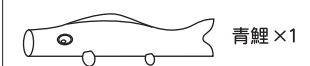

青鯉×1



ゴム紐×1



吹流し用  
ハンガー×1



鯉吊りフック×3

## ●吹流しの作り方

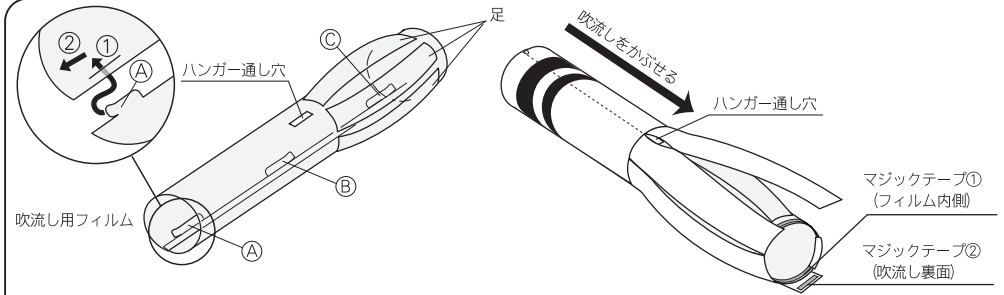

### 吹流し用フィルムの作り方

- ・[吹流し用フィルム]の足が出ている面を外側になるよう丸めます。
- ・②を①のように切り込み口に差し込み②の方向にずらし固定します。
- ・残りの③④も同様に組み立てます。

### 吹流しの作り方

- ・作成した[吹流し用フィルム]に[吹流し]を矢印の方向にかぶせます。
- ・そのときに[吹流し]と[吹流し用フィルム]のハンガー通し穴の位置を合わせておきます。
- ・[吹流し用フィルム]の内側にあるマジックテープ①に、[吹流し]各足の裏面にあるマジックテープ②を折込み貼り合せ、固定します。

## ●鯉のぼりの作り方

### 鯉のぼり用フィルムの取り付け方

- ・[黒鯉]には[鯉のぼり用フィルム(大)]を、[赤鯉]には[鯉のぼり用フィルム(中)]を、[青鯉]には[鯉のぼり用フィルム(小)]をそれぞれ取り付けてください。
- ・[鯉のぼり]のしっぽ側から[鯉のぼり用フィルム]を入れます。このとき[鯉のぼり用フィルム]を丸めると入れやすくなります。

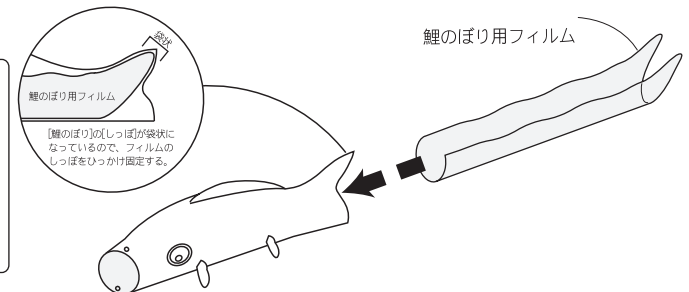

# キャンバス鯉のぼり [祝 いわい] の飾り方

## ●キャンバスの取り付け方

・キャンバスの★印にプニョプニョピンを刺し、壁に取り付けます。

※壁にしっかりと、落ちないように差し込んでください。

吹流しと鯉のぼりの組み立て方は裏面をご覧ください。

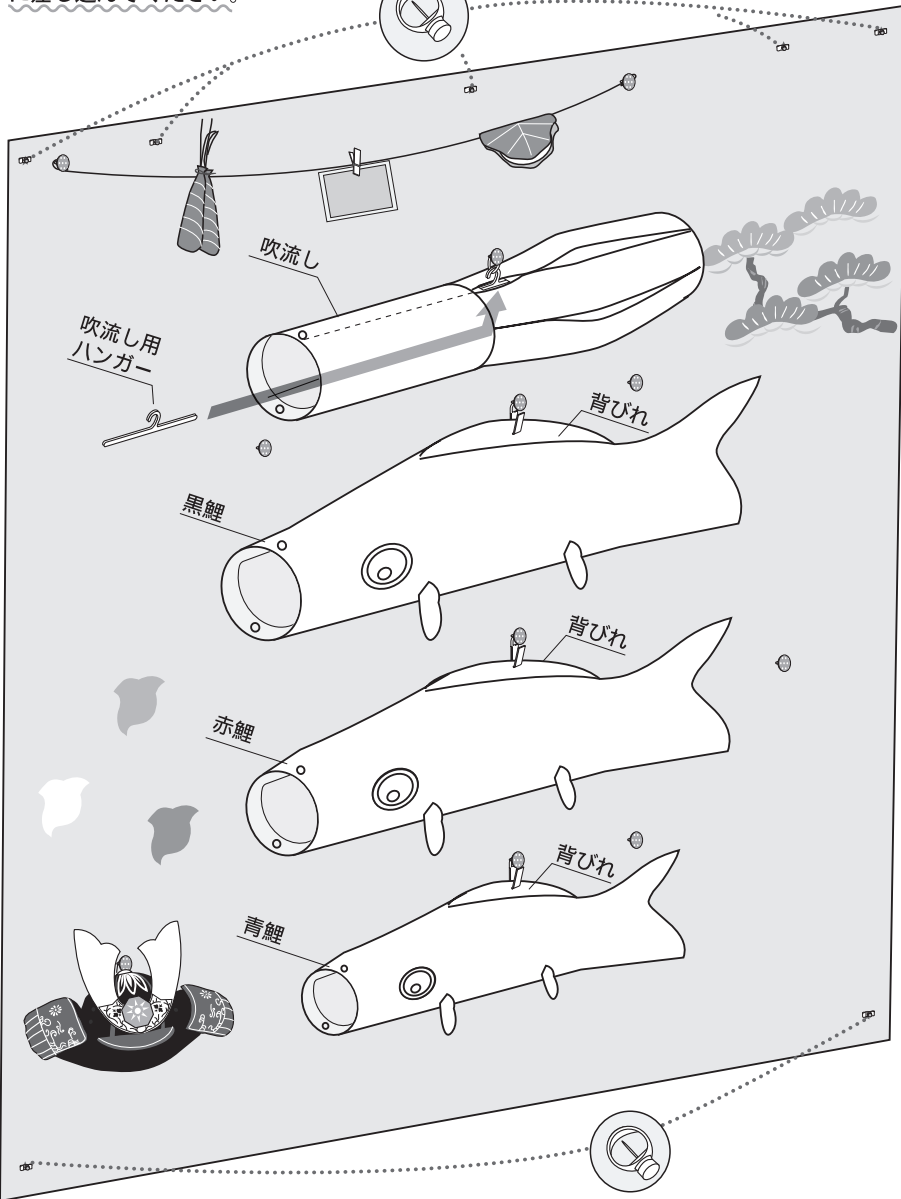

## ●小物の取り付け方

・[端午ガーランド][兜帽子]の紐をボタンに引っ掛ける。

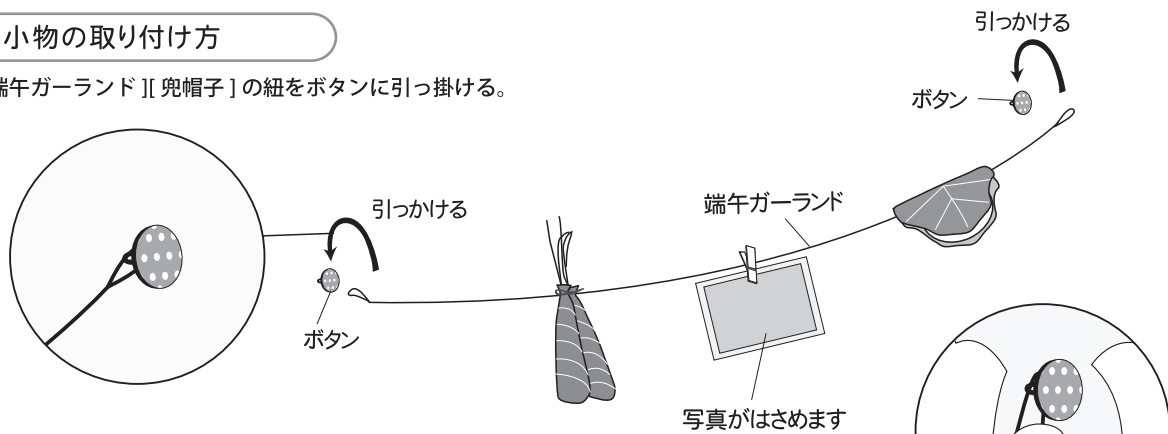

## ●吹流しの取り付け方

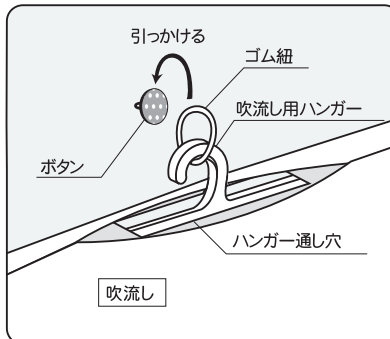

- 1 [吹流し用ハンガー]を[吹流し]の中に入れ[ハンガー通し穴]から出します。
- 2 出した[吹流し用ハンガー]に[ゴム紐]を引っ掛けます。
- 3 [ゴム紐]をボタンに引っ掛け、[吹流し]が水平になるよう調節します。

## ●鯉のぼりの取り付け方

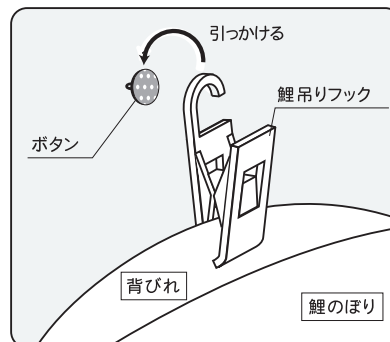

- 1 各鯉のぼりの[背びれ]を[鯉吊りフック]ではさみ[ボタン]に引っ掛けます。
- 2 [鯉吊りフック]を[ボタン]に引っ掛け、鯉のぼりの角度を調節します。

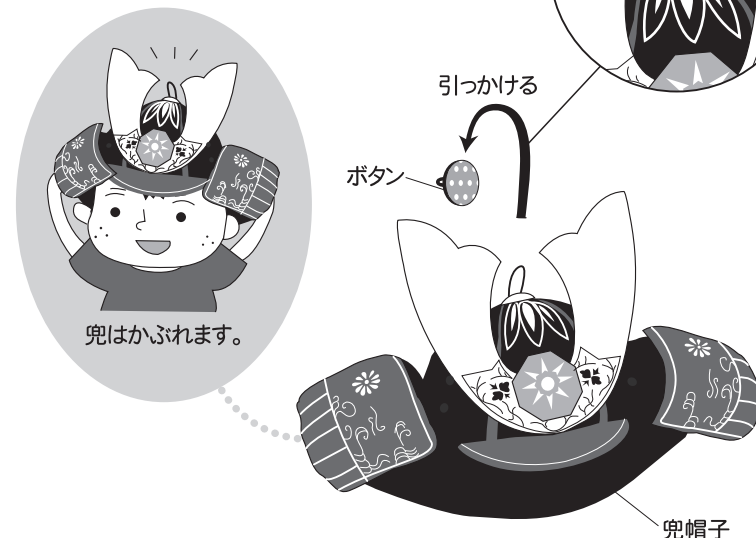

付け替えて自由に飾れます。

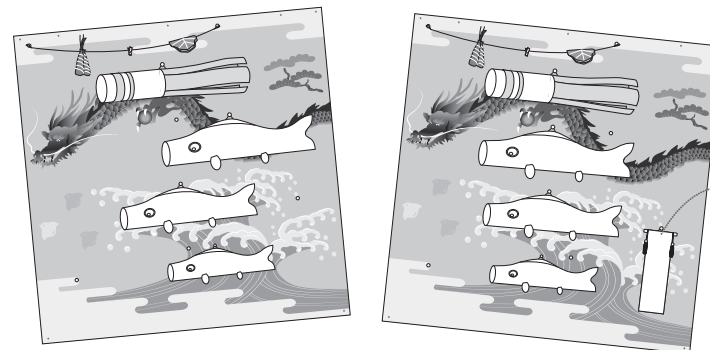

※名前旗飾りは別売りです。



# みんなで飾ろ♪ キャンバス 鯉のぼり

[集っどい]

初節句の  
記念撮影が  
できます!



## ～キャンバス鯉のぼりの楽しみ方～

『みんなで楽しむ』がテーマの、子ども達がキャンバスに絵をえがくようにボタンにひっかけて鯉のぼりや雲・金太郎・端午ガーランド・名前旗など飾ることができるキャンバス鯉のぼり飾り! 遊びながら家族やお友達みんなで、楽しいお祝い!飾れたら「みんなでハイチーズ!」記念撮影をして素敵な思い出をつくらう!

キャンバス鯉を  
動画で!

楽しく飾る様子を  
動画で見よう!



みんなで集まって  
みんなで飾ろう!

## 御使用上の注意

- 使用前に必ずお読みください。
- お読みになった後は、必ず保存しておいてください。

### 《組立て時の注意》

- 飾り付けには必ず当社の純正部品をお使いください。
- キャンバスを壁に飾る時には、付属のプニョプニョピンをご使用ください。また、プニョプニョピンは壁を傷つけることがあります。
- キャンバスを壁にプニョプニョピンで取り付ける作業は、大人が行ってください。
- 誤って落下したプニョプニョピンを、お子様が口に入れないようにご注意ください。
- 飾り付けた後にぬいぐるみ等を、強く引っ張るとキャンバスが破ける恐れがありますので、ご注意ください。











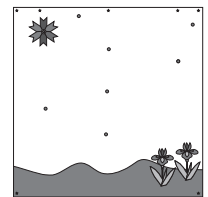

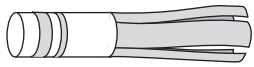
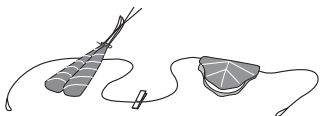
### 《ご使用にあたって》

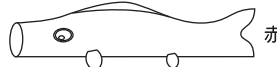
- お節句の観賞用以外にはご使用しないでください。
- 本製品は室内用です。屋外でのご使用は避けてください。
- キャンバスを引っ張ったり、ぬいぐるみ等を乱暴に扱わないでください。

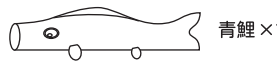
### 《保守・点検》

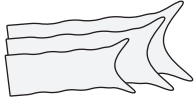
- プニョプニョピンが取れそうでないか時々点検してください。
- ゆるみ等を発見したら、差しなおしてください。
- 鯉のぼりが汚れたときは、中性洗剤に10分程度浸したのち、軽く手洗いしてください。水洗後は竿にかけて完全に乾燥してください。ぬれたまま放置しますと色移りする 事があります。早めに乾かしてください。(洗濯機・乾燥機は絶対に使用しないで下さい)
- 収納の際には湿気と風通しのよい場所に保管してください。

## ●材料一覧

 キャンバス [集] ×1 (1500mm×1500mm)	 プニョプニョピン ×10	 吹流し ×1
 端午ガーランド ×1	 黒鯉 ×1	 赤鯉 ×1
 雲ぬいぐるみ ×2	 金太郎ぬいぐるみ ×1	 青鯉 ×1
 吹流し用フィルム ×1	 鯉のぼり用フィルム (大) (中) (小) ×各1	 ゴム紐 ×1
		 吹流し用ハンガー ×1
		 鯉吊りフック ×3

## ●吹流しの作り方

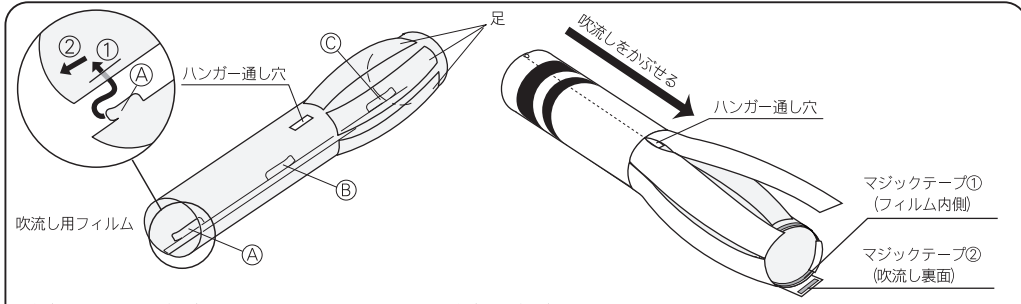

### 吹流し用フィルムの作り方

- ・[吹流し用フィルム]の足が出ている面を外側になるよう丸めます。
- ・④を①のように切り込み口に差し込み②の方向にずらし固定します。
- ・残りの③④も同様に組み立てます。

### 吹流しの作り方

- ・作成した[吹流し用フィルム]に[吹流し]を矢印の方向にかぶせます。
- ・そのときに[吹流し]と[吹流し用フィルム]のハンガー通し穴の位置を合わせておきます。
- ・[吹流し用フィルム]の内側にあるマジックテープ①に、[吹流し]各足の裏面にあるマジックテープ②を折込み貼り合せ、固定します。

## ●鯉のぼりの作り方

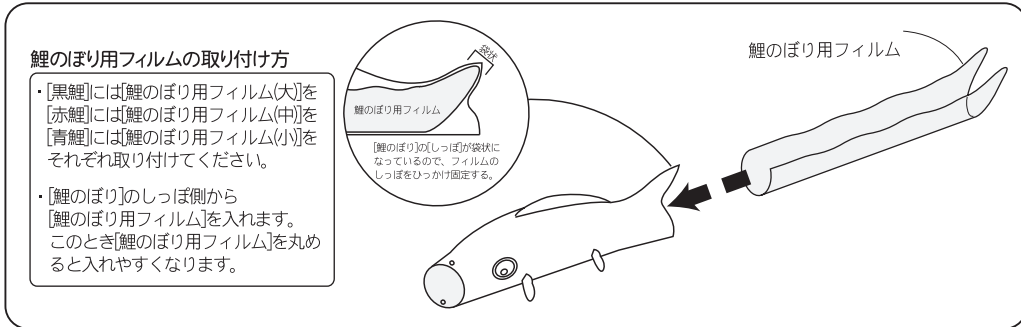

### 鯉のぼり用フィルムの取り付け方

- ・[黒鯉]には[鯉のぼり用フィルム(大)]を[赤鯉]には[鯉のぼり用フィルム(中)]を[青鯉]には[鯉のぼり用フィルム(小)]をそれぞれ取り付けてください。
- ・[鯉のぼり]のしっぽ側から[鯉のぼり用フィルム]を入れます。このとき[鯉のぼり用フィルム]を丸めると入れやすくなります。

# キャンバス鯉のぼり [集っどい] の飾り方

## ●キャンバスの取り付け方

・キャンバスの★印にプニョプニョピンを刺し、壁に取り付けます。

※壁にしっかりと、落ちないように差し込んでください。

吹流しと鯉のぼりの組み立て方は裏面をご覧ください。

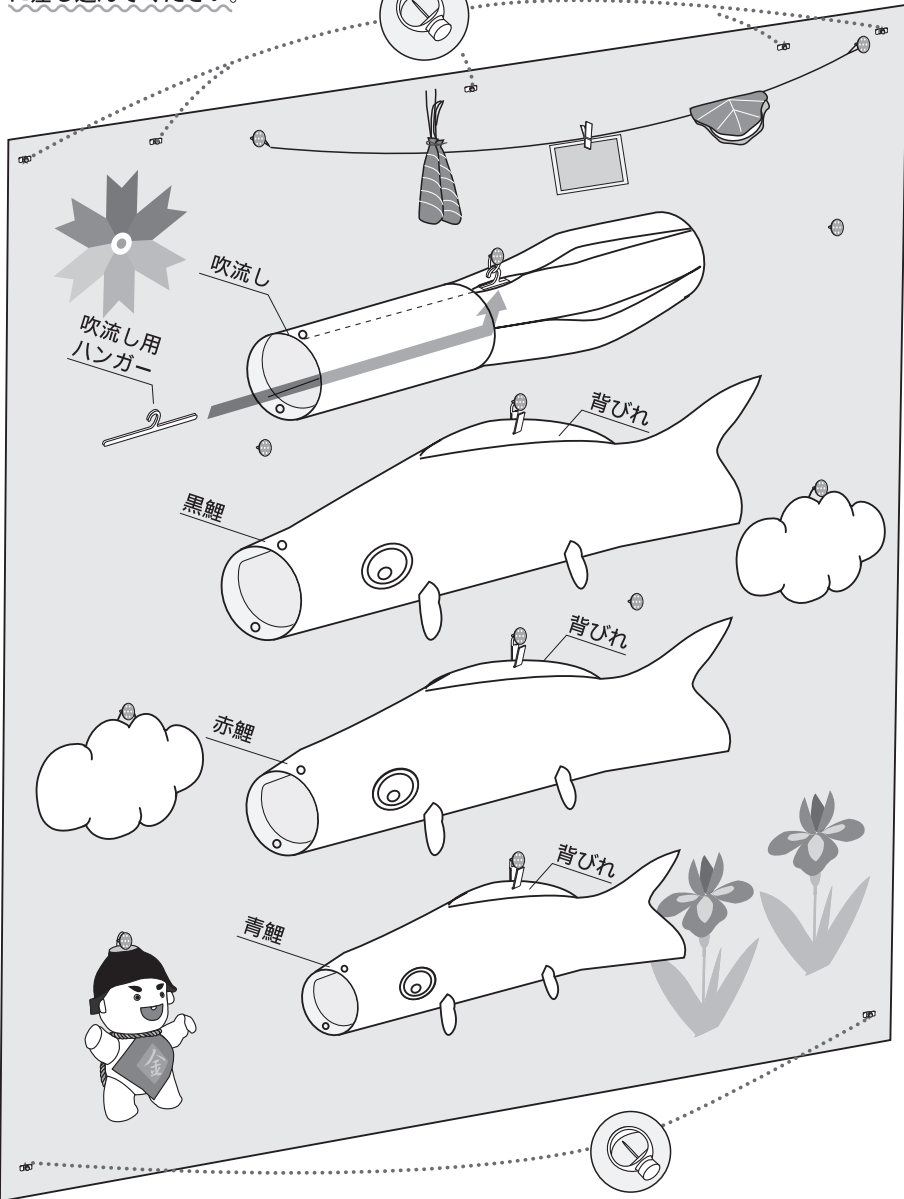

## ●小物の取り付け方

・[端午ガーランド][金太郎ぬいぐるみ][雲ぬいぐるみ]の紐をボタンに引っ掛ける。

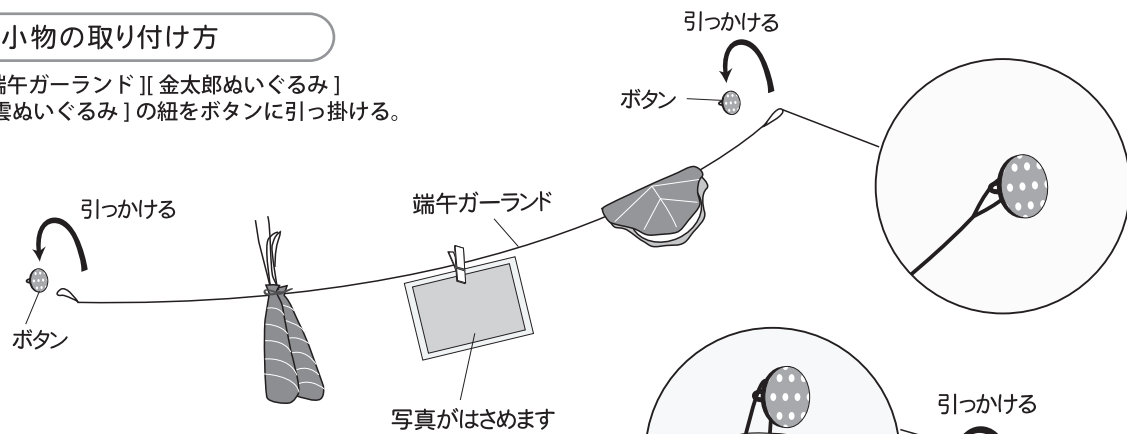

## ●吹流しの取り付け方

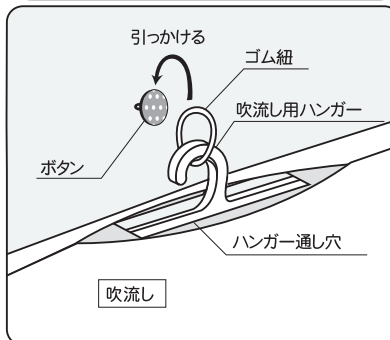

- ① [吹流し用ハンガー] を [吹流し] の中から入れ [ハンガー通し穴] から出します。
- ② 出した [吹流し用ハンガー] に [ゴム紐] を引っ掛けます。
- ③ [ゴム紐] をボタンに引っ掛け、[吹流し] が水平になるよう調節します。

## ●鯉のぼりの取り付け方

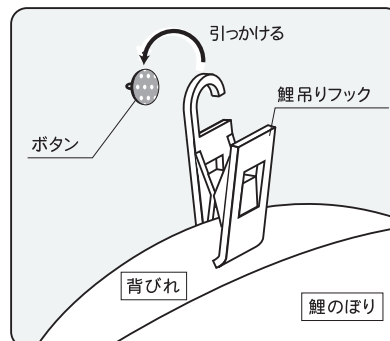

- ① 各鯉のぼりの [背びれ] を [鯉吊りフック] ではさみ [ボタン] に引っ掛けます。
- ② [鯉吊りフック] を [ボタン] に引っ掛け、鯉のぼりの角度を調節します。

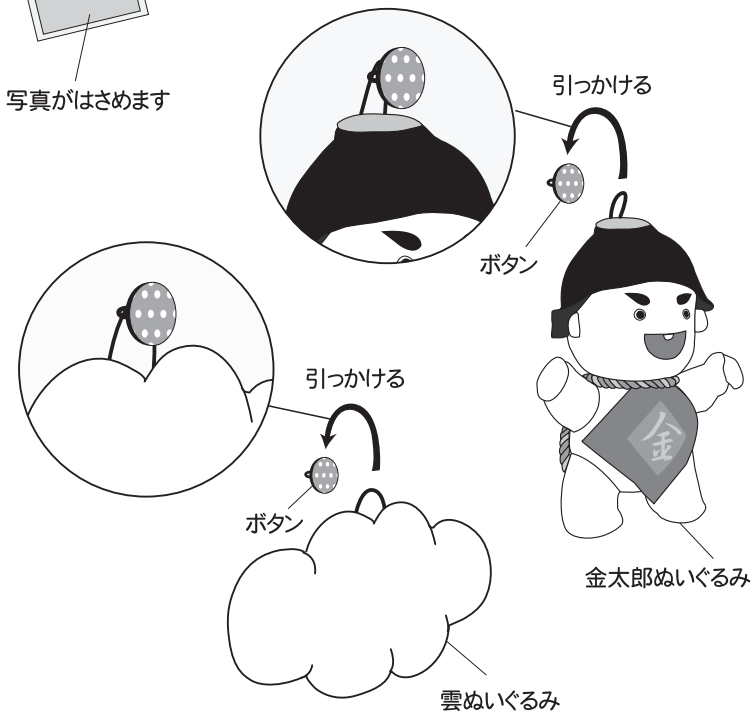

付け替えて自由に飾れます。

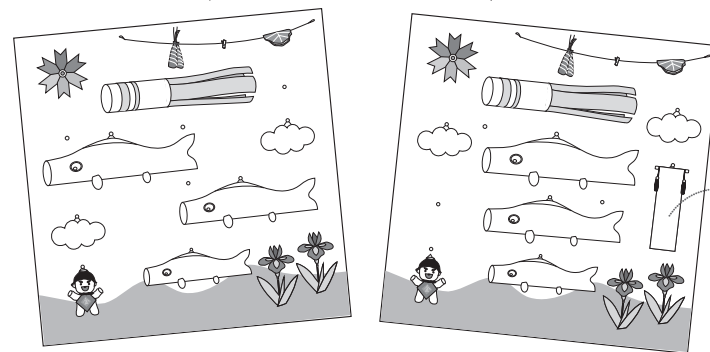

※名前旗飾りは別売りです。